

BR300S-2

BR
300s



KOMATSU

使いやすさ、作業効率を追求し、 減容化に大きな効果を発揮!

モノカッタ、粗破碎カッタ (RE-AERO) の2種類を用意し、
さまざまな材料の破碎に対応。





※写真はオプション装着車です

RE-AERO (レアロ)

レアロは、木質系廃棄物等を前処理破碎して燃料等への不要木材の再利用に貢献します。CO₂の排出低減等、地球環境を大切にしたいという思いを込めて【RE-AERO (再生・空気)】から付けられました。

モノカッタ

粗破碎カッタ (RE-AERO)

特長	カッタのエッジとエッジがハサミのように材料を剪断します。	カッタの先端と側面のウイングにより材料を引きちぎり、大きいカッタ間すきまより排出します。
カッタの形状		
カッタ補修	補修コスト高 カッタ取外し後補修 ●肉盛研磨 (2回程度まで) ●交換 (肉盛補修2回以降) ※条件により異なります。	補修コスト低 カッタ装着のまま補修 ●肉盛補修 (3回程度まで) ●フック、ウイング部溶接補修 (肉盛補修3回以降) ※条件により異なります。
対象材 (例)	●シート状プラスチック ●タイヤ (普通、10トン車など) ※ビードワイヤを除く ●家電 ※モータ、コンプレッサ類を除く	●木材 ●混合廃棄物 (引きちぎれるもの) ●畳
破碎サイズ	小	大
不可能対象物 (例)	●金属塊、鑄造又は同等品 ●φ12mm以上の鉄筋、丸棒 ●自然石 ●厚さ2mm以上の鉄板類 ●モータ・コンプレッサ類	●金属塊、鑄造又は同等品 ●φ12mm以上の鉄筋、丸棒 ●自然石 ●厚さ2mm以上の鉄板類 ●モータ・コンプレッサ類
摩耗が著しく早くなる対象物 (例)	●土・砂・コンクリート塊・ガラス類等・FRP ●SiO ₂ を多量に含むもの	●土・砂・コンクリート塊・ガラス類等・FRP ●SiO ₂ を多量に含むもの
破碎に適さない対象物 (例)	—	●大型タイヤ ●厚シート・繊維くず・布団・紐

稼働事例

廃プラスチック、廃タイヤ、伐採木など多種の材料をさまざまな現場で破碎し、
減容化・有効利用します。

モノカッタ (廃タイヤ破碎)



粗破碎カッタ (伐採木破碎)



モノカッタ

粗破碎カッタ

廃プラスチック

タイヤ

木材 (根株)

畳





オリジナルモノカッタを搭載

コマツオリジナルのモノカッタを採用。シャープな切れ味を誇り、また抜群の耐摩耗性・耐衝撃性を発揮します。交換後のカッタは、肉盛研磨して再生し、次の交換時に使用。2回程度* 繰り返し再生利用できるため、ランニングコストが抑えられます。



*投入物、使用条件によって異なります。

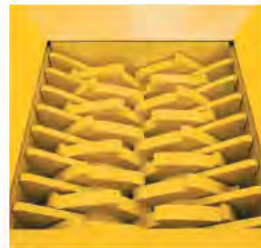

破碎開口寸法
1240×1210mm

●シャープな切れ味(モノカッタのみ)

カッタシャフト端部に皿バネを配置することで常に軸方向に押え力が加えられる軸端プリロードシステムの採用により、カッタとスペーサが緊密に重ね合わされ切れ味に優れています。また、シャフトへのゴミの進入を防止するので交換も容易です。

●素早いカッタ交換時間(モノカッタのみ)

分割式クリーニングフィンガの採用により、クラッシャ前面から、スペーサ・クリーニングフィンガ・カッタを各シャフトより交互に交換可能。素早く交換でき、休止時間を最小限に抑えられます。

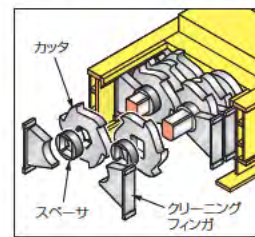

投入物の流れ

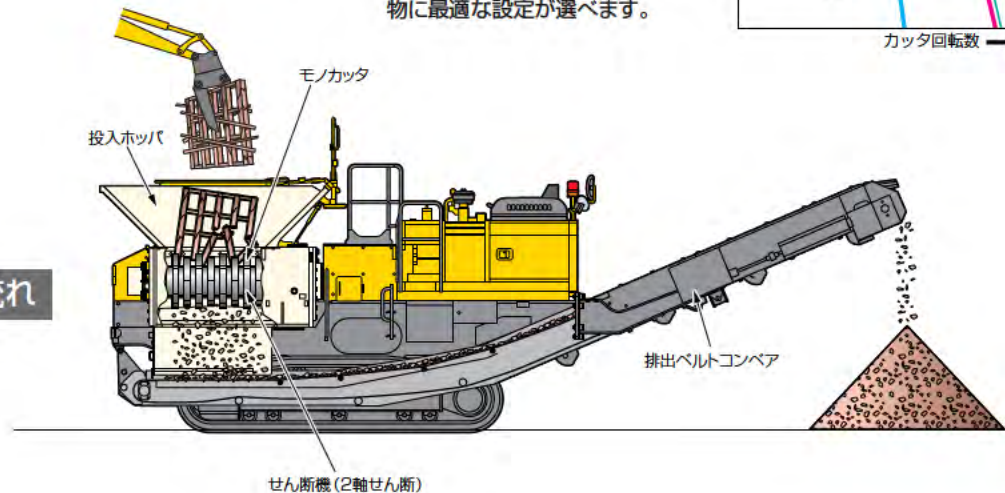

せん断機(2軸せん断)

大作業量を実現した粗破碎カッタ(オプション仕様)

カッタ間すき間を大きくすることで材料抜けを向上し、水平に突出したウイングカッタで効率よく破碎する粗破碎カッタをオプションで準備。

幅広い分野での材料の前処理破碎(焼却前の1次破碎、根株の粗破碎)として有効に活用できます。また、カッタ摩耗時は、肉盛補修・溶接補修が可能です。



破碎開口寸法
1615×1230mm

対象物によって最適な破碎を実現

Auto/Hi/Loの3つの回転設定が可能。Autoモードは、負荷によって自動的にHi↔Loを切換。低負荷時には高回転になり、高負荷時には大トルクを発揮するので、常に効率的な破碎が行えます。また、破碎モード(タイヤ、畳、パレット)を選択することで、破碎対象物に最適な設定が選べます。

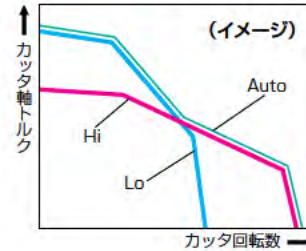

3方向から積み込め作業効率アップ

投入ホッパを排出コンベアと逆側にレイアウト。3方向からスムーズに破碎物を投入でき、作業スペースのレイアウトに自由度が広がり作業効率がアップします。



各種機能を地上からラクラク操作

操作スイッチ類はパネルに集中し、地上から安全かつ容易に操作できます。パネルに設置されたマルチモニターにより各種設定やモニタリング(クラッシャの負荷レベルもリアルタイムで表示)が行え、万一の異常発生時の状況も容易に把握できます。

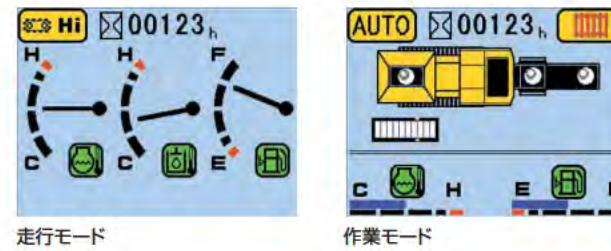

容易な破碎物除去

クラッシャとコンベアのスキマを450mmと大きく取り、破碎物が詰まりにくくなりました。また、サイドフレーム左右に大きな開口部が設けてあるので、万一異物が引っかかった場合もクラッシャ下の清掃が容易にできます。



高い排出高さで大容量ストック

排出高さが2800mmと高く、破碎物のストック量に余裕があり、破碎物搬送車両の荷台に直接排出することも可能。コンベア幅は1050mmとワイドで、速度も120m/minと速く、大きな搬送量を誇ります。



安心な安全最優先設計

ホッパには転落を防ぐ可倒式ホッパガード、およびハネ防止のネットが装備されています。そのままワンタッチで全機能が停止する非常停止ボタンを、パネルと車体前後の左右の計7カ所に標準装備しています。さらにホッパドアが開くと全機能が停止し、ロックされる安全設計になっています。



環境負荷を低減

134kW(182PS)とハイパワーながら低騒音。人と環境に優しいエンジンです。また、ホコリの発生を防ぐ散水用ノズルをホッパ上部に標準装備しています。



優れた機動性・輸送性

定評あるコマツ油圧ショベルの履带式足回りを採用しているため、不整地でも抜群の機動力を発揮。自走式なので稼働現場間の移動も容易に行えます。

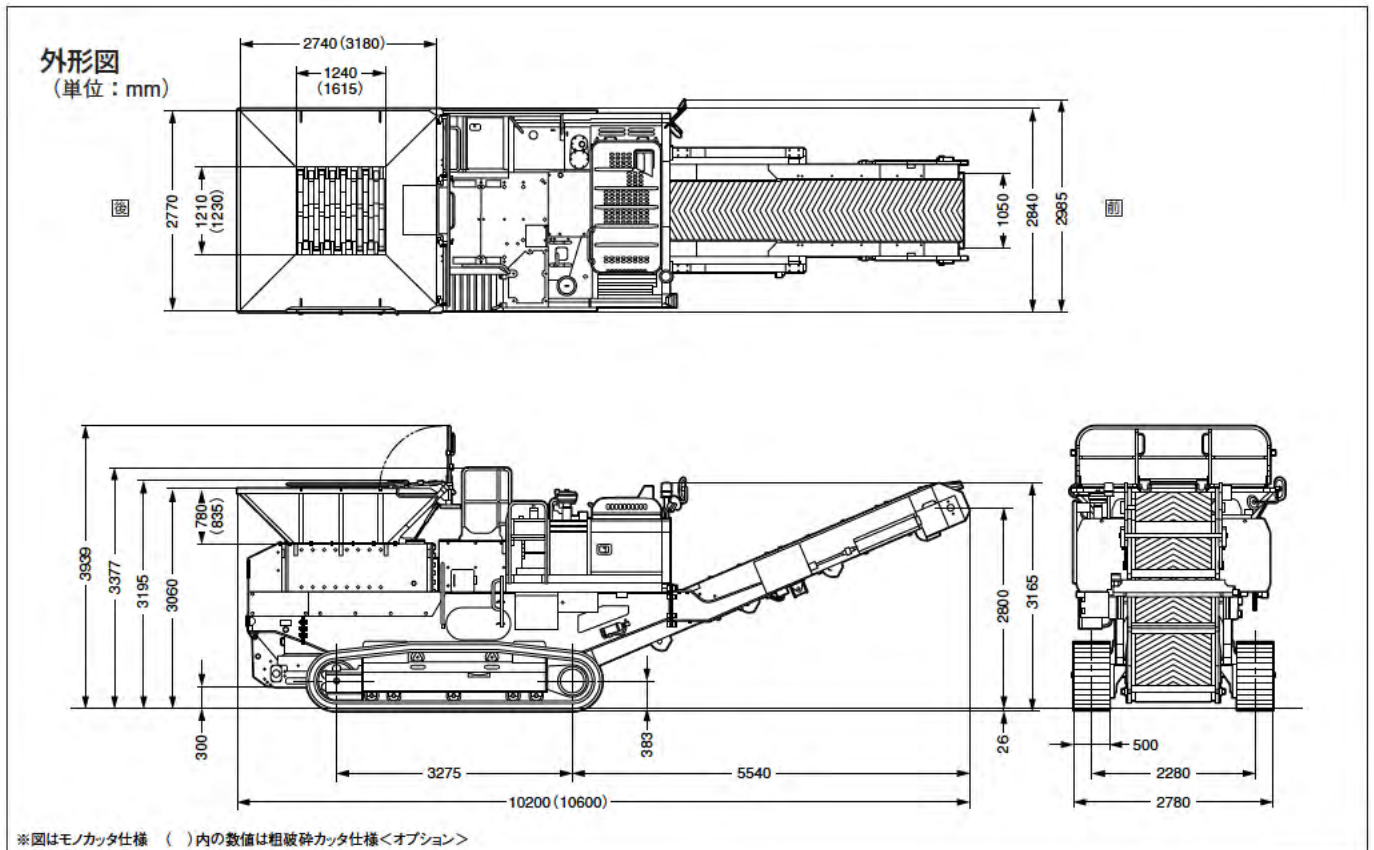

仕様

運転質量	kg	27000
定格出力	kW/min ⁻¹ [PS/rpm]	134/2050 [182/2050]
寸法	全長	mm 10200 (10600 ^{※1})
	全高/輸送時全高	mm 3939/3195
	全幅/輸送時全幅	mm 2985/2840
	シュー幅	mm 500
	履帯中心距離	mm 2280
	接地長	mm 3275
エンジン	名称	コマツSAA6D102E-2
	形式	直噴、ターボ、空冷アフタークーラ

※1 粗破砕カッタ仕様

モノカッタ	カッタ寸法 径×厚さ	mm	670×75
	破砕開口寸法 縦×横	mm	1240×1210
粗破砕カッタ ^{※2}	カッタ寸法 径×長さ	mm	680×1660
	破砕開口寸法 縦×横	mm	1615×1230
駆動	走行駆動方式		油圧式
	二軸剪断機(粗破砕機)駆動方式		油圧式
性能	走行速度	km/h	3.0
	登坂能力	度	25
容量	燃料タンク	ℓ	400
	作動油タンク(交換油量)	ℓ	143

単位は、国際単位系によるSI単位表示。[]内の非SI単位は参考値です。

※2 粗破砕カッタはオプション仕様

オプション

- 粗破砕カッタ
- 車載式磁選機
- 有線リモコン
- 詰まりセンサ(モノカッタのみ)
- コンベア保護プレート(モノカッタのみ)
- KOMTRAX STEP1+

●ラジコン



- 本機は改良のため、予告なく仕様変更することがありますのでご了承ください。
- 掲載写真は一部販売車と異なる場合があります。
- 本機をご利用される際の注意事項の詳細は、取扱説明書をご覧ください。
- 本機を運転するには、「車両系建設機械運転技能講習」の修了証を取得することをお勧めします。コマツ教室にて技能講習等を実施しておりますのでご利用ください。

●お問い合わせは

コマツ建機販売株式会社
TEL. 03-5312-6593
URL <http://www.komatsu-kenki.co.jp>

KOMATSU

コマツ
TEL. 03-5561-2714
〒107-8414 東京都港区赤坂2-3-6
URL <http://www.komatsu.co.jp>

■オペレータの養成、資格修得(大型特殊・車両系建設機械講習等)のご相談はコマツの教室センターへ、コマツ教室

北海道センタ	TEL. 011-377-3866	栗津センタ	TEL. 0761-44-3930
宮城センタ	TEL. 022-384-9334	愛知センタ	TEL. 0586-26-4111
栃木センタ	TEL. 0285-83-5461	京都センタ	TEL. 075-924-3050
群馬センタ	TEL. 027-350-5356	大阪センタ	TEL. 072-849-2063
埼玉センタ	TEL. 04-2960-3366	奈良センタ	TEL. 0743-68-3333
東京センタ	TEL. 042-632-0635	中国センタ	TEL. 086-281-2804
神奈川センタ	TEL. 044-287-2071	四国センタ	TEL. 0897-58-6631
静岡センタ	TEL. 054-262-0005	九州センタ	TEL. 092-935-4131